

Ensemble



 **Avantree**[®]

Modellnummer: BTHT-5150

Innehållslåda



Hörlurar



Trådlös sändare/laddstation

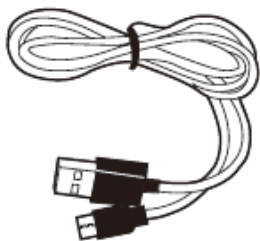

Strömkabel för sändare

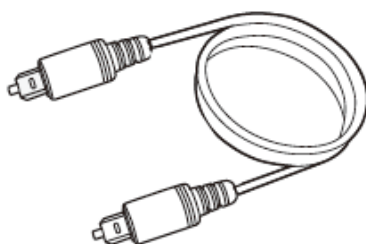

Optisk ljudkabel

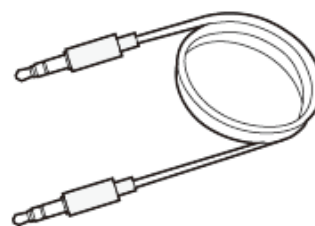

3,5 mm AUX ljudkabel

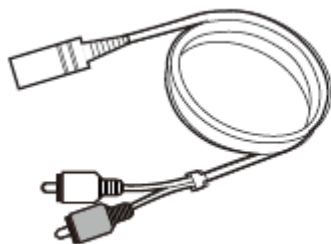

AUX 3,5 mm till RCA-adapter

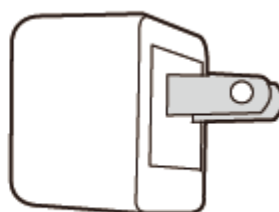



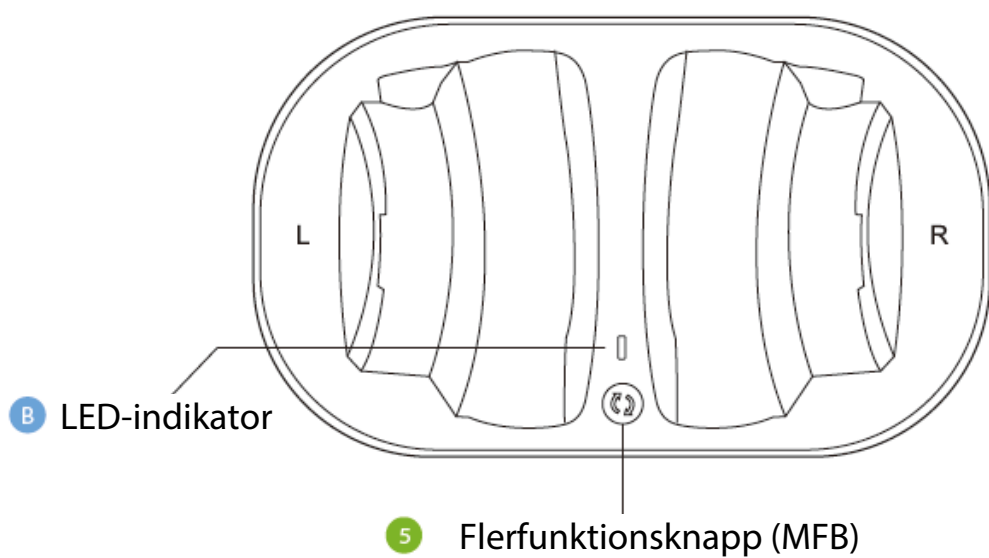
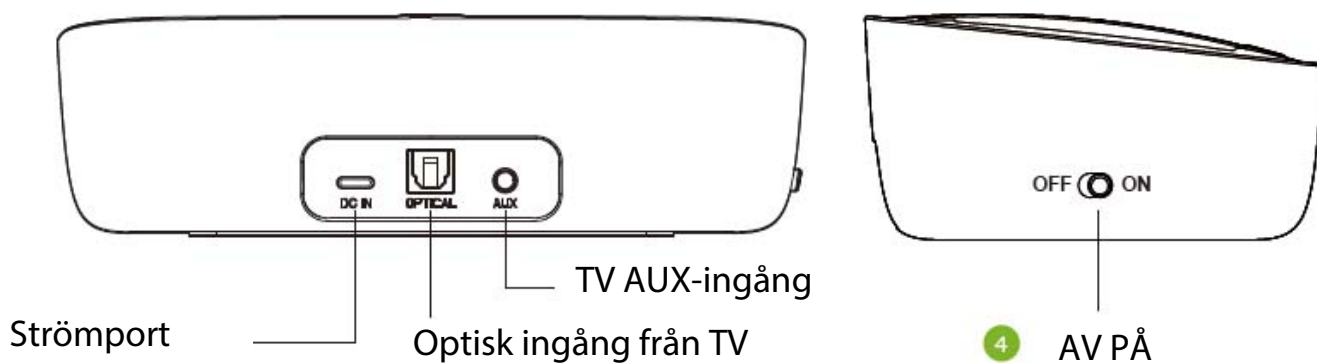
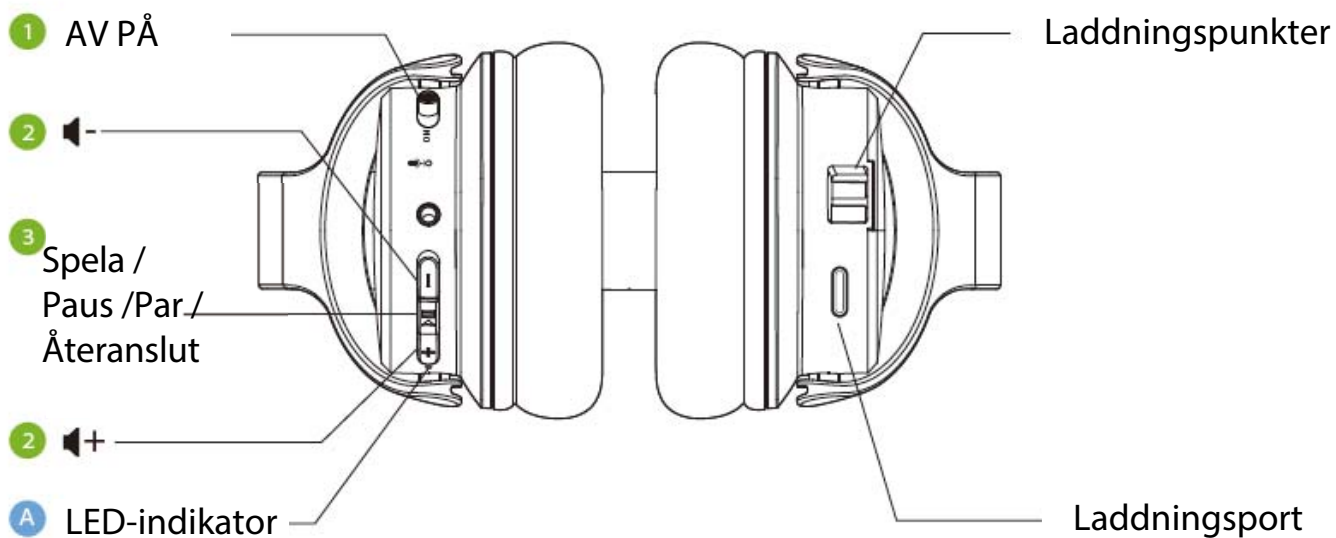

USB-adapter

För att se och köpa Ensemble-tillbehör, besök avantree.com/ensemble/accessories

Produktöversikt



Knappfunktioner

Nej.	Knopp	Fungera
1	ON  OFF	Växla för att slå på/av hörlurarna
2	+ / -	Tryck och håll ned för att justera volymen
3		Om hörlurarna inte automatiskt ansluter till sändaren, tryck en gång för att aktivera återanslut
		Tryck och håll ned i 5 sekunder för att sätta hörlurarna i parningsläge
		Enkeltryck för att spela upp/pausa ljud (när det används separat med telefon/surfplatta)
4	OFF  ON	Växla för att slå på/av sändaren
5		Tryck och håll ned i 5 sekunder för att sätta sändaren i parningsläge

LED-indikatorer

Nej.	Indikator	Status
A	Blinkande blått	Slå på
	Fast blå	Ansluten
	Blinkande rött & blått	Parningsläge
	Blinkande utg	Låg batterinivå
	Solid utg	Att ladda upp
	Av	Laddningen är klar
B	Blinkande blått	Slå på
	Fast blå	Ansluten
	Blinkande rött och blått	Parningsläge
	Vanligt rött	Att ladda upp
	Fast grön	Laddningen är klar

Uppstart

Anslut till din TV

När sändaren är ansluten till en strömkälla kan du ansluta den till ljudutgångarna på din TV. Du kan välja mellan tre olika sätt att göra detta:

ALTERNATIV 1

Optisk port (rekommenderas) - anslut den medföljande optiska ljudkabeln (Figur D) till TV:ns optiska OUT- eller "OPT/OUT"-port och anslut sedan den andra änden till sändarens optiska port.

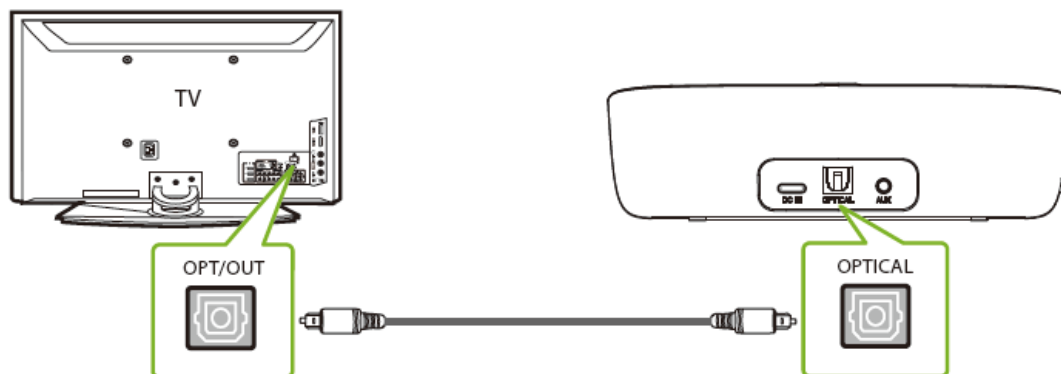

ALTERNATIV 2

AUX 3,5 mm-port - anslut den medföljande AUX 3,5 mm-ljudkabeln (Figur E) till TV:ns AUX 3,5 mm-utgång och anslut sedan den andra änden till sändarens AUX 3,5 mm-ingång.

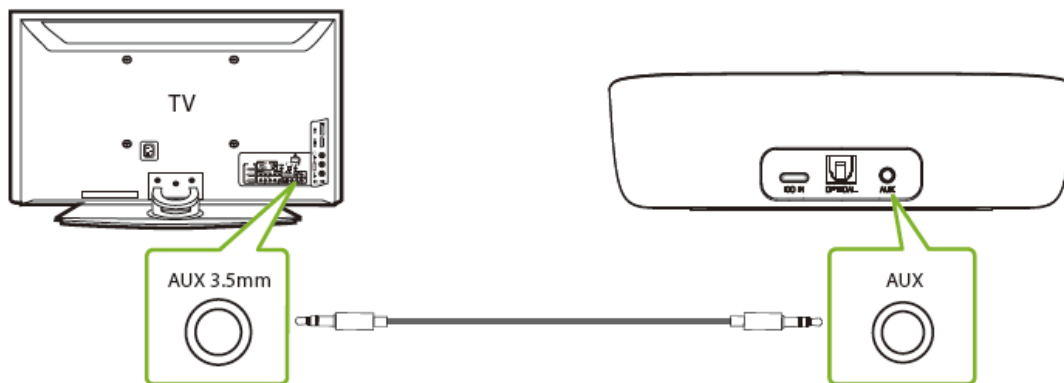

ALTERNATIV 3

RCA-port - anslut den medföljande RCA-adaptorn (Figur F) till AUX 3,5 mm ljudkabeln (Figur E). Anslut sedan de röda och vita RCA-kontakterna till "AUDIO OUT"-portarna på TV:n och anslut den andra änden till AUX 3,5 mm-ingången på sändaren.

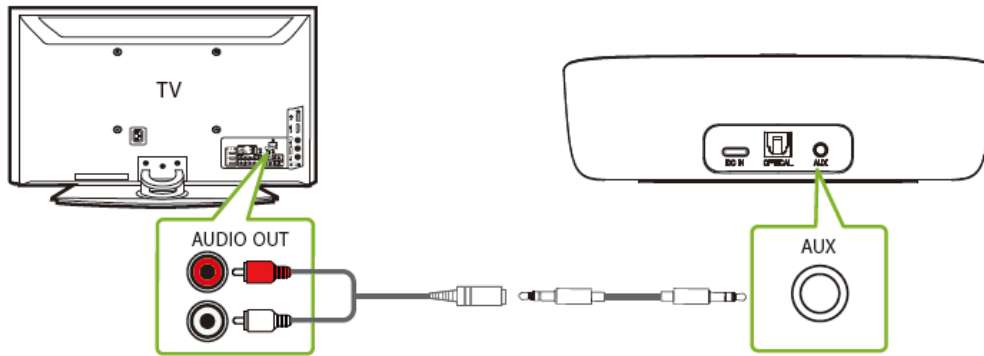

Ställ in din TV (ENDAST OPTISKA ANSLUTNINGAR)

Om du är ansluten till din TV via den optiska OUT- eller "OPT/OUT"-porten, måste du konfigurera dina TV-inställningar innan du kan ta emot ljud.

STEG 1

Använd TV:ns fjärrkontroll, tryck på knappen INSTÄLLNINGAR och navigera till fliken LJUD i inställningsmenyn. (Observera att det kan finnas skillnader i inställningsnamn beroende på ditt TV-märke).

STEG 2

Fortsätt till AUDIO OUTPUT och välj "OPTICAL OUTPUT / EXTERNAL SEAKER". Många TV-apparater kommer att göra detta automatiskt; hoppa över detta steg om det behövs.

STEG 3

Gå tillbaka till LJUD-fliken i dina INSTÄLLNINGAR, navigera sedan till DIGITAL UTGÅNG och slå PÅ "PCM/STEREO" eller "DOLBY" AV.

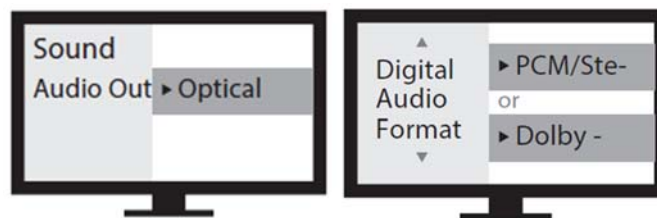

Om du inte hittar dessa inställningar kan du skanna QR-koden som är kopplad till din TV:s varumärke ELLER besöka avantree.com/ensemble/tv-audio-settings för en mer detaljerad guide.



LG



SONY



SAMSUNG

Anslut hörlurarna

Nu när alla dina kanaler är konfigurerade behöver du bara koppla in hörlurarna.

STEG 1

Slå på allt först.

STEG 2

Sändaren och hörlurarna ansluts automatiskt. När de är anslutna lyser headsetets och sändarens lysdioder fast blått.

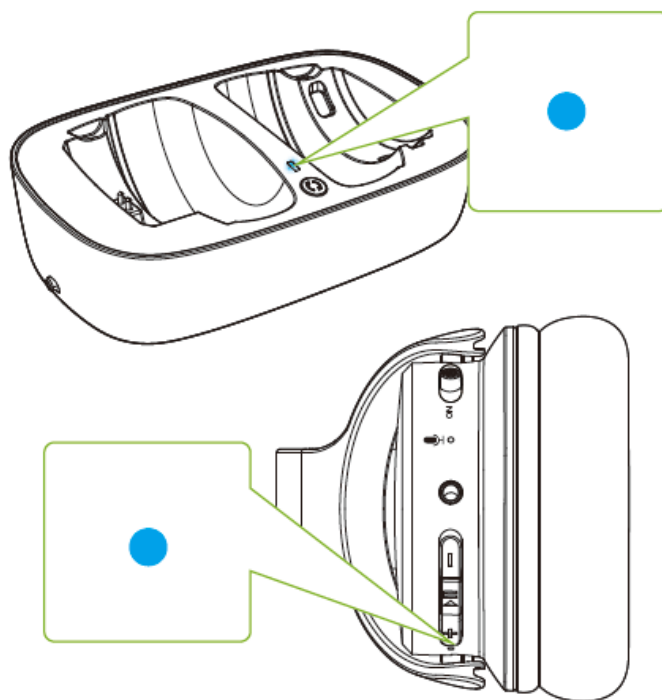

Avancerade funktioner

Ett par hörlurar ingår också

Du kan lägga till ett andra Ensemble-headset (AS50) till din installation samtidigt som du bibehåller låg latens.

STEG 1

Se till att dina originalhörlurar och sändare från Ensemble är anslutna.

STEG 2

På din sändare, tryck och håll ner knappen  tills LED-indikatorn blinkar rött och blått.

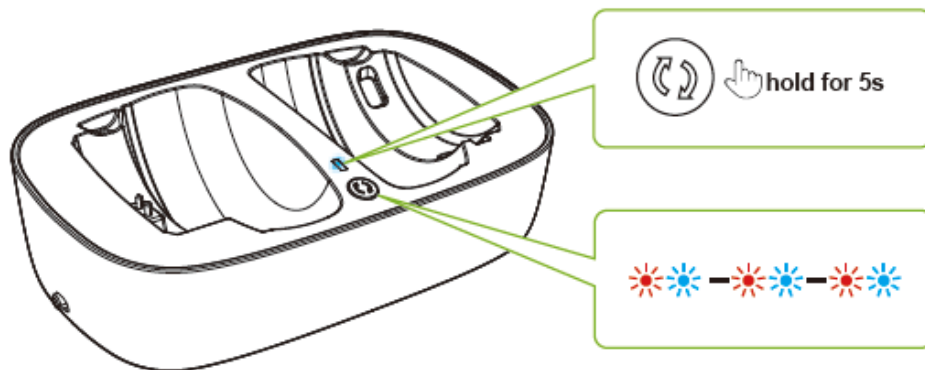

STEG 3

Slå på dina andra AS50-hörlurar och tryck och håll ner knappen  tills LED-indikatorn blinkar rött och blått.

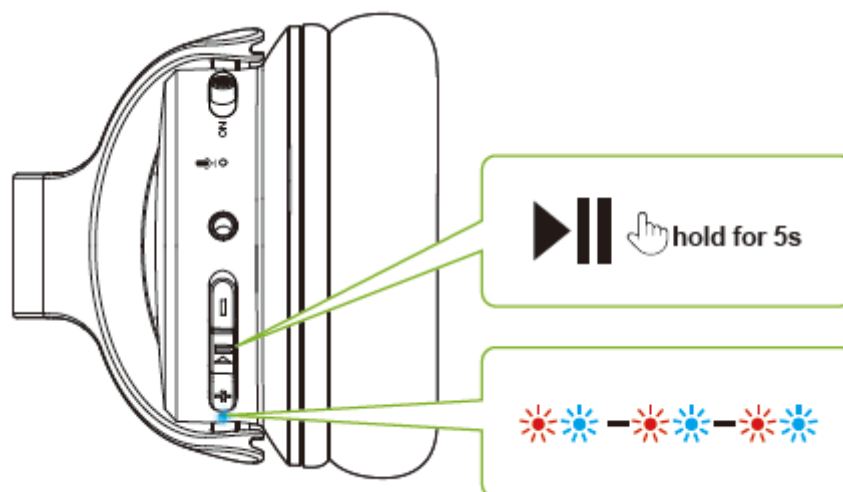

STEG 4

När headsetet och sändaren har anslutits kommer LED-indikatorerna att lysa med fast blått.

ANSLUTA ÅTER

För senare användning måste du först slå på de ursprungliga Ensemble-hörlurarna. När du är ansluten till sändaren kan du slå på ditt andra AS50-headset och vänta några sekunder. Om återanslutningen misslyckas, tryck på  knappen en gång för att aktivera återanslutningen.

Skanna QR-koden nedan för att köpa AS50-hörlurar.



avantree.com/as50

Specifikationer

Sändare

Bluetooth-version	V5.0
Bluetooth-profiler	HFP v1.7, AVRCP v1.5, A2DP v1.3
Stöd för audiocodec	aptX-LL, aptX, FastStream, SBC
Verksamhetens omfattning	Klass 1: upp till 30 meter

Hörlurar

Bluetooth-version	V5.0
Frekvenssvar (Hz)	20Hz-20KHz
Bluetooth-profiler	HSP v1.2, HFP v1.6, AVRCP v1.0, A2DP v1.0
Stöd för audiocodec	FastStream, SBC
Batteri-liv	Upp till 35 timmar
Impedans	32 ohm
Nettovikt	234g
Storlek på inre öronkudde	55±1,5*43±1,5*15±1,5mm

Fixa problemet

Nedan är några av de vanligaste frågorna människor har under installationen. Du kan hitta en fullständig lista med vanliga frågor på avantree.com/support/ensemble, eller kontakta support@avantree.com direkt för ytterligare hjälp.

Varför får jag inget ljud när jag tittar på Netflix/Prime Video?

Du kan behöva ändra TV:ns ljudinställningar igen när du tittar på Netflix/Prime Video. Det kan bero på att filmen är i Dolby Digital Surround Sound-format, eller för att du tittar på med en separat strömningsenhet/kabelbox. Med Netflix/Prime Video öppen, gå till din TV:s ljudinställningar och se till att ljudutgången är inställd på "PCM/STEREO" och att "DOLBY" är avstängd.

Hur använder jag hörlurarna självständigt med en annan Bluetooth-enhet?

STEG 1: Stäng AV eller koppla bort sändaren.

STEG 2: Slå på hörlurarna, tryck och håll ned knappen  tills LED-indikatorn blinkar rött och blått.

STEG 3: Slå på Bluetooth för din ljudkälla och välj "A vantree AS50" från Bluetooth-menyn.

Jag har en Samsung/LG TV. Varför kan mina hörlurar inte anslutas igen? avsändaren?

Samsung/LG smarta TV-apparater tenderar att paras ihop med alla Bluetooth-enheter de kan hitta, vilket blockerar Avantree-hörlurarna från att ansluta till sändaren. Försök att följa stegen nedan för att lösa detta:

AVVISA enheten - Om ett popup-fönster visas på din TV som ber dig att tillåta eller neka/blockera enheten du vill ansluta till TV:n, MÅSTE du AVVISA/BLOCKERA enheten från att ansluta.

TA BORT enheten - Om din enhet redan är ihopparad med TV:n måste du ta bort enheten i dina TV-inställningar: INSTÄLLNINGAR > ALLMÄNT > FJÄRR ENHETSHANTERING > HANTERING AV ENHETSANSLUTNING > ENHETSLISTA > REDIGERA > Välj alla Avantree-enheter > BORT. Observera att routing kan skilja sig beroende på TV:ns fabrikat/modell.

Stäng av TV:n - Stäng av din TV fysiskt eller koppla ur den (fjärrkontrollen gör det också). STÄNG INTE av TV:n; den sätter den i standby-läge, vilket fortfarande gör att TV:n kan ansluta till enheter).

Andra tips:

Om din TV:s HDMI ARC-port används kanske din optiska ljudutgång inte fungerar. Försök att ansluta sändaren via RCA/AUX eller koppla bort HDMI ARC.

Manufacturer:
Avantronics Limited
Luohu District, Shenzhen 518000 China
+ 86 755 8228 5022 support@avantree.com

US Importer:
Avantree Corporation
San Jose, California 95119 USA
+1 800 232 2078 support@avantree.com

UK Importer:
Avantree Limited
Watford, WD180 0HQ UK
+44 20 8068 2023 support@avantree.com



Service in Europe:
Gizmex GmbH,
Sternstr. 67, 40479 Dusseldorf, Germany
+49 322 2109 7297 support@avantree.com

