

# Ensemble



 **Avantree**<sup>®</sup>

**Modelnummer: BTHT-5150**

## Inhoud doos



Koptelefoon



Draadloze zender/oplaadstation

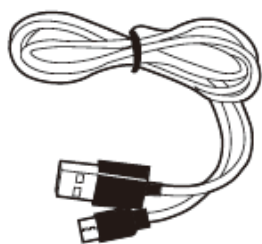

Stroomkabel voor zender

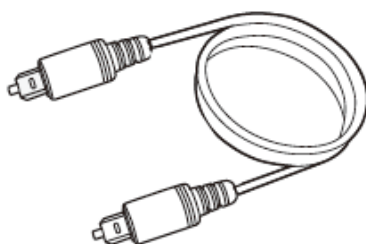

Optische audiokabel

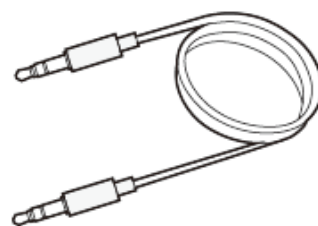

AUX-audiokabel van 3,5 mm

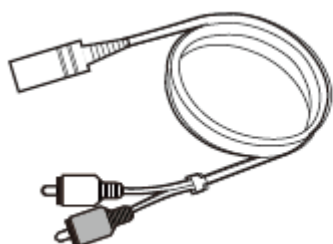

AUX 3,5 mm naar RCA-adapter

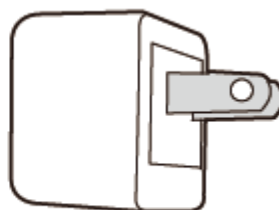



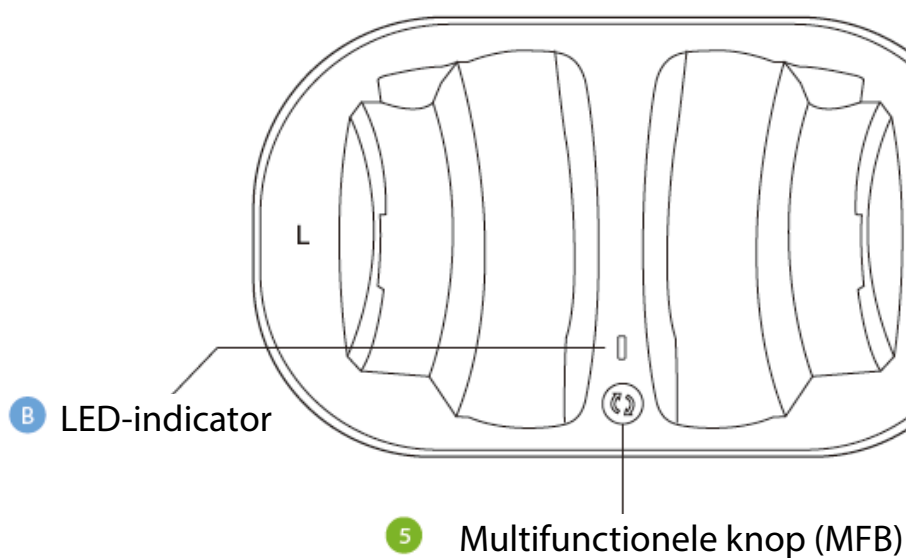
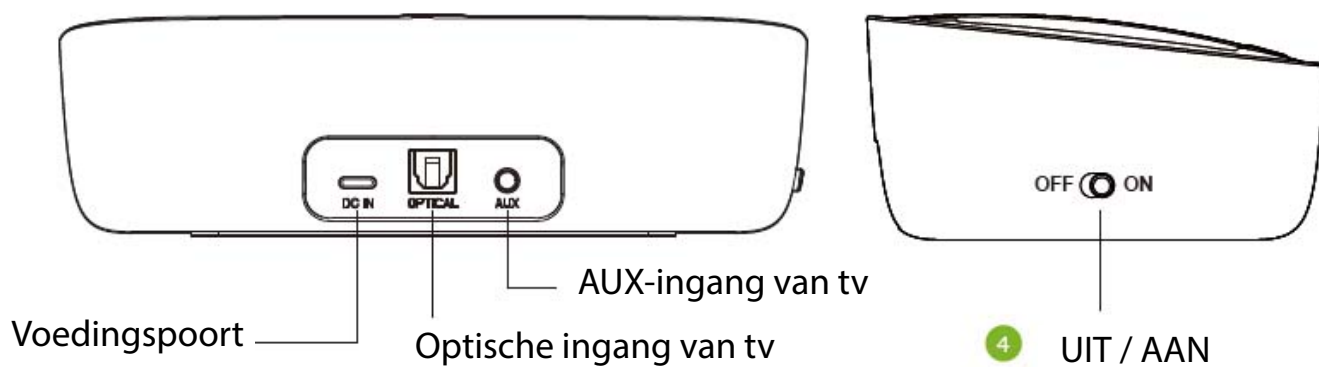
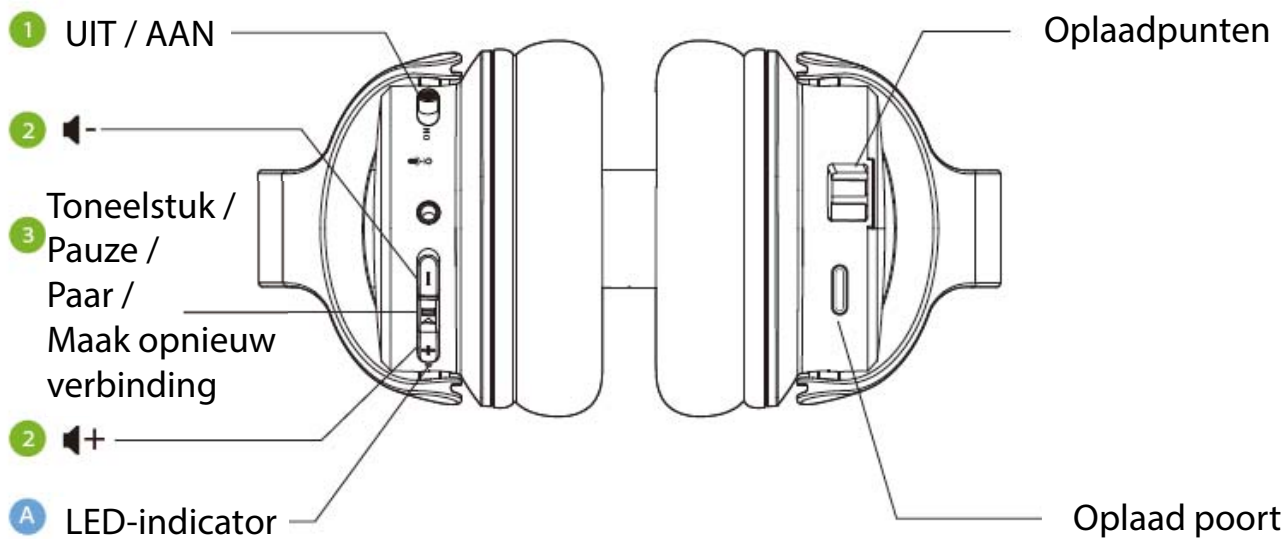

USB-adapter

Om Ensemble-accessoires te bekijken en te kopen, gaat u naar [avantree.com/ensemble/accessories](http://avantree.com/ensemble/accessories)

# Productoverzicht



## Knopfuncties

Nee.	Knop	Functie
1	ON  OFF	Schakelaar om de hoofdtelefoon aan/uit te zetten
2	+ / -	Houd ingedrukt om het volume aan te passen
3		Als de hoofdtelefoon er niet in slaagt automatisch verbinding te maken met de zender, drukt u één keer op om opnieuw verbinden te activeren
		Houd 5 seconden ingedrukt om de hoofdtelefoon in de koppelingsmodus te zetten
		Eén keer drukken om audio af te spelen/pauzeren (indien afzonderlijk gebruikt met telefoon/tablet)
4	OFF  ON	Schakelaar om de zender aan/uit te zetten
5		Houd 5 seconden ingedrukt om de zender in de koppelingsmodus te zetten

## LED-indicatoren

Nee.	Indicator	Toestand
A	Flashing blue	Schakel in
	Solid blue	Verbonden
	Flashing red & blue	Koppelingsmodus
	Flashing red	Lage batterij
	Solid red	Opladen
	Off	Opladen voltooid
B	Knipperend blauw	Schakel in
	Stevig blauw	Verbonden
	Knipperend rood en blauw	Koppelingsmodus
	Effen rood	Opladen
	Stevig groen	Opladen voltooid

# Opgericht

## Verbinding maken met uw televisie

Zodra de zender op een stroombron is aangesloten, kunt u deze aansluiten op de audio-uitgangspoorten van uw tv. U kunt kiezen uit drie verschillende manieren om dit te doen:

### OPTIE 1

Optische poort (aanbevolen) - sluit de meegeleverde optische audiokabel (Afbeelding D) aan op de optische OUT- of "OPT / OUT"-poort van de tv en sluit vervolgens het andere uiteinde aan op die van de zender optische poort.

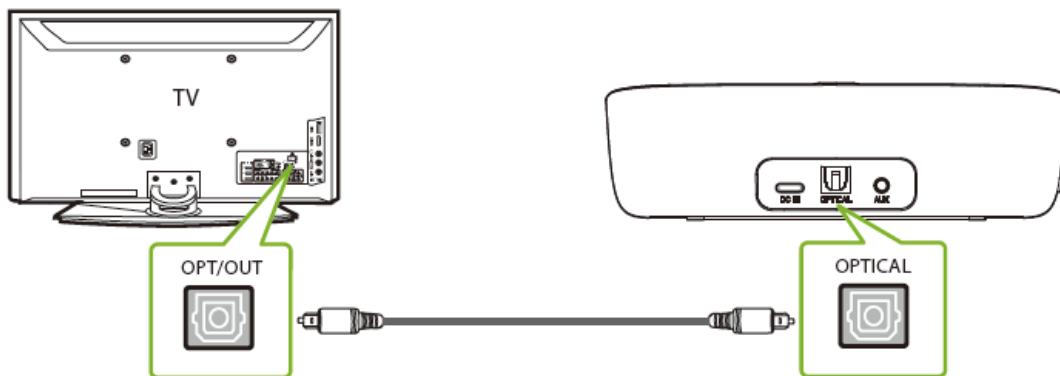

### OPTIE 2

AUX 3,5 mm-poort - sluit de meegeleverde AUX 3,5 mm-audiokabel (Afbeelding E) aan op de tv's AUX 3,5 mm-uitgang en sluit vervolgens het andere uiteinde aan op de AUX 3,5 mm van de zender ingangspoort.

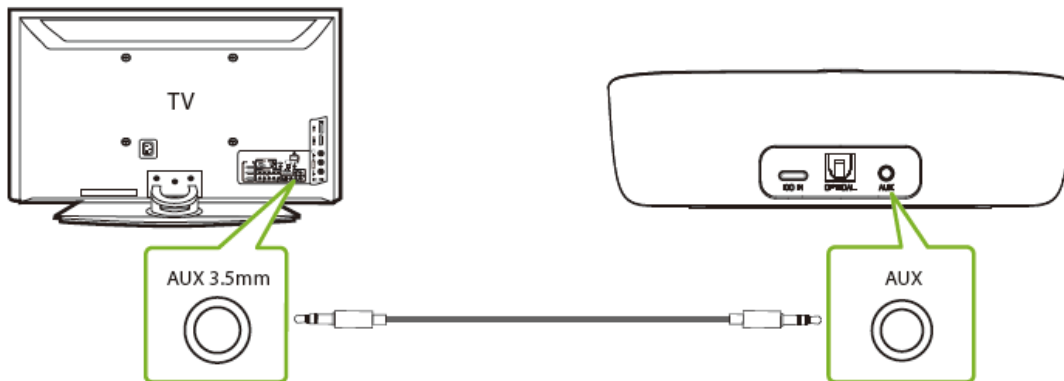

### OPTIE 3

RCA-poort - sluit de meegeleverde RCA-adapter (Afbeelding F) aan op de AUX 3,5 mm audiokabel (Afbeelding E). Steek vervolgens de rood-witte RCA-connectoren in de "AUDIO OUT"-poorten van de tv steek het andere uiteinde in de AUX 3,5 mm-ingang van de zender.

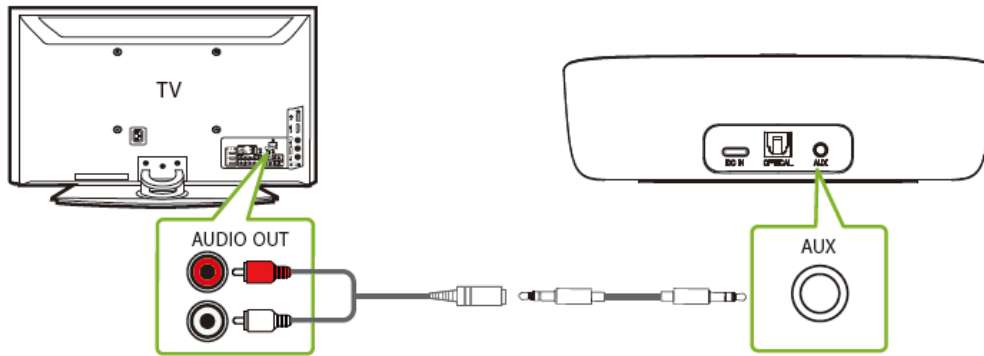

## Uw televisie instellen (ALLEEN VOOR OPTISCHE VERBINDINGEN)

Als u via de optische OUT- of "OPT / OUT"-poort op uw tv bent aangesloten, is dit nodig configureer uw TV-instellingen voordat u audio ontvangt.

### STAP 1

Druk met de afstandsbediening van uw tv op de knop INSTELLINGEN en navigeer naar AUDIO tabblad in het instellingenmenu. (Houd er rekening mee dat er verschillen kunnen zijn in de instelling namen, afhankelijk van uw merk tv).

### STAP 2

Ga verder naar AUDIO-UITGANG en selecteer "OPTISCHE UITGANG / EXTERNE LUIDSPREKER". Veel tv's zal dit automatisch doen; sla deze stap indien nodig over.

### STAP 3

Ga terug naar het tabblad AUDIO in uw INSTELLINGEN, navigeer vervolgens naar DIGITALE UITGANG en schakel "PCM / STEREO" AAN of "DOLBY" UIT.

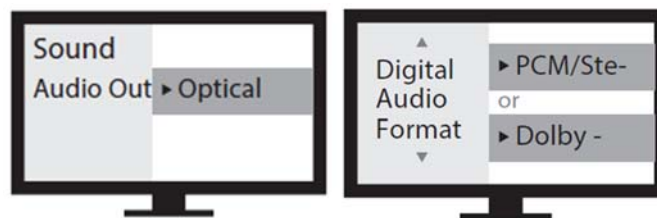

Als u deze instellingen niet kunt vinden, kunt u de bijbehorende QR-code scannen het merk van uw tv OF ga naar [avantree.com/ensemble/tv-audio-settings](https://avantree.com/ensemble/tv-audio-settings) voor een meer gedetailleerde handleiding.



LG



SONY



SAMSUNG

## De hoofdtelefoon aansluiten

Nu je zenders allemaal zijn ingesteld, hoef je alleen nog maar de hoofdtelefoon aan te sluiten.

### STAP 1

Schakel eerst alles in.

### STAP 2

De zender en hoofdtelefoon maken automatisch verbinding. Eenmaal aangesloten, worden de LED's van de hoofdtelefoon en de zender continu blauw.

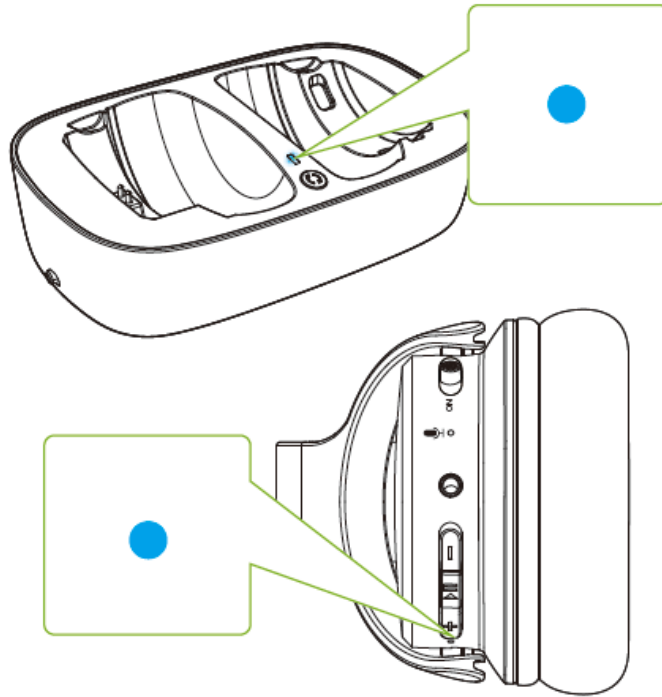

## Geavanceerde functies

### Er komt nog een koptelefoon bij

U kunt een tweede Ensemble-hoofdtelefoon (AS50) aan uw opstelling toevoegen met behoud van een lage latentie.

### STAP 1

Zorg ervoor dat uw originele Ensemble -hoofdtelefoon en zender zijn aangesloten.

### STAP 2

Houd op uw zender de knop ingedrukt  totdat de LED-indicator rood en blauw knippert.

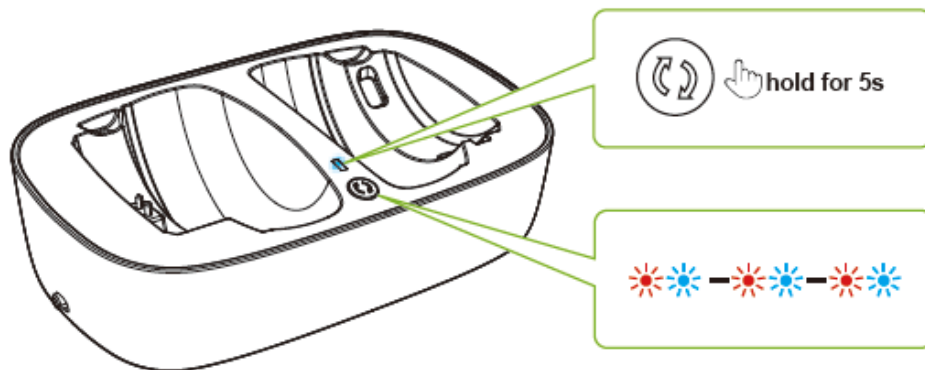

### STAP 3

Schakel uw tweede AS50-hoofdtelefoon in en houd vervolgens de knop  ingedrukt totdat de LED-indicator rood en blauw knippert.

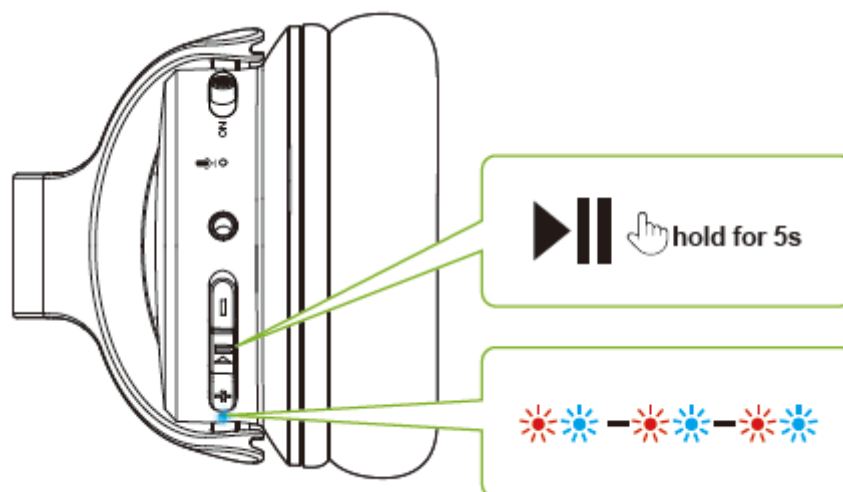

### STAP 4

Enmaals aangesloten, worden de LED-indicatoren van de hoofdtelefoon en de zender continu blauw.

### OPNIEUW VERBINDEN

Voor later gebruik dient u eerst de originele Ensemble-hoofdtelefoon in te schakelen. Zodra die op de zender is aangesloten, kunt u uw tweede AS50-hoofdtelefoon inschakelen en een paar seconden wachten.

Als het opnieuw verbinden niet lukt, drukt u  één keer op de knop om het opnieuw verbinden te activeren.

Scan de onderstaande QR-code om een AS50-hoofdtelefoon te kopen.





[avantree.com/as50](https://avantree.com/as50)

## Specificaties

### Zender

Bluetooth-versie	V5.0
Bluetooth-profielen	HFP v1.7, AVRCP v1.5, A2DP v1.3
Ondersteuning voor audiocodecs	aptX -LL, aptX , FastStream , SBC
Bedrijfsbereik	Klasse 1: tot 30 meter

### Koptelefoons

Bluetooth-versie	V5.0
Frequentierespons (Hz)	20Hz-20KHz
Bluetooth-profielen	HSP v1.2, HFP v1.6, AVRCP v1.0, A2DP v1.0
Ondersteuning voor audiocodecs	FastStream , SBC
Batterijduur	Tot 35 uur
Impedantie	32 Ohm
Netto gewicht	234g
Binnenmaat oorkussen	55 ± 1,5 * 43 ± 1,5 * 15 ± 1,5 mm

## Probleemoplossen

Hieronder vindt u enkele van de meest voorkomende vragen die mensen hebben tijdens de installatie. Je kunt vindeneen volledige lijst met veelgestelde vragen op [avantree.com/support/ensemble](https://avantree.com/support/ensemble) , of neem contact op met [support@avantree.com](mailto:support@avantree.com) direct voor extra hulp.

### Waarom krijg ik geen geluid als ik naar Netflix /Prime Video kijk?

Mogelijk moet je de audio-instellingen van je tv nog een keer wijzigen als je naar Netflix/Prime Video kijkt. Dit kan komen doordat de film in het Dolby Digital Surround Sound-formaat is, of omdat je kijkt met een apart streamingapparaat/kabelbox. Terwijl Netflix / Prime Video geopend is, gaat u naar de audio-instellingen van uw tv en zorgt u ervoor dat de audio-uitvoer is ingesteld op "PCM / STEREO" en dat "DOLBY" is uitgeschakeld.

### Hoe gebruik ik de hoofdtelefoon zelfstandig met een ander Bluetooth-apparaat?

STAP 1: Schakel de zender UIT of koppel deze los.

STAP 2: Zet de hoofdtelefoon aan, houd de knop ingedrukt  totdat de LED-indicator rood en blauw knippert.

STAP 3: Schakel de Bluetooth van uw audiobron in en selecteer " Avantree AS50" in het Bluetooth-menu.

## **Ik heb een Samsung/LG-tv. Waarom kan mijn hoofdtelefoon niet opnieuw verbinding maken?**

### **de zender?**

Smart TV's van Samsung / LG hebben de neiging om te koppelen met alle Bluetooth-apparaten die ze kunnen vinden, waardoor ze worden geblokkeerd de Avantree- hoofdtelefoon maakt geen verbinding meer met de zender. Probeer de stappen te volgen hieronder om dit op te lossen:

**Het apparaat WEIGEREN** - Als er een pop-up op uw tv verschijnt waarin u wordt gevraagd Toestaan of Weigeren/Blokkeren het apparaat dat u met de tv wilt verbinden, MOET u WEIGEREN/BLOKKEREN dat het apparaat verbinding maakt.

**VERWIJDER het apparaat** - Als uw apparaat al aan de tv is gekoppeld, moet u het verwijderen het apparaat in de instellingen van uw tv: INSTELLINGEN > ALGEMEEN > EXTERN APPARAATBEHEER > APPARAATVERBINDING BEHEER > APPARAATLIJST > BEWERKEN > Selecteer alle Avantree-apparaten >VERWIJDEREN. Houd er rekening mee dat de routing kan verschillen, afhankelijk van het merk/model van uw tv.

**Schakel de tv uit** - Schakel uw tv fysiek uit of trek de stekker uit het stopcontact (de afstandsbediening doet dat ook). Zet de tv NIET uit; het plaatst het in de stand-bymodus, waardoor de tv nog steeds verbinding kan maken apparaten).

### **Andere tips:**

Als de HDMI ARC-poort van uw tv in gebruik is, werkt uw optische audio-uitvoerpoort mogelijk niet. Poging de zender aansluiten via RCA/AUX of de HDMI ARC loskoppelen.

Manufacturer:  
Avantronics Limited  
Luohu District, Shenzhen 518000 China  
+ 86 755 8228 5022 support@avantree.com

US Importer:  
Avantree Corporation  
San Jose, California 95119 USA  
+1 800 232 2078 support@avantree.com

UK Importer:  
Avantree Limited  
Watford, WD180 0HQ UK  
+44 20 8068 2023 support@avantree.com



Service in Europe:  
Gizmex GmbH,  
Sternstr. 67, 40479 Dusseldorf, Germany  
+49 322 2109 7297 support@avantree.com

