

Ensemble

User Manual



 **Avantree®**

Model No.: BTHT-5150P

Indice dei Contenuti

Contenuto della Confezione	50
Introduzione al Prodotto	51
Panoramica del Prodotto	51
Tasti.....	52
Indicatori LED.....	53
Uso con la TV	54
Collegare il Trasmettitore alla TV	54
Collegare le Cuffie al Trasmettitore	56
Impostazione della TV (solo per connessione Ottica)	56
Funzionalità Avanzate	58
Aggiungere un Secondo Paio di Cuffie.....	58
Usare le Cuffie con Telefono/Tablet	59
Ricaricare le Cuffie	60
Specifiche	61
FAQ	62
Contattaci	95

Contenuto della Confezione

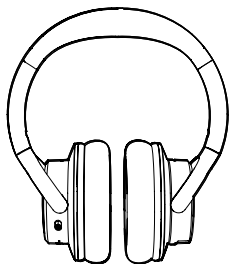

Cuffie

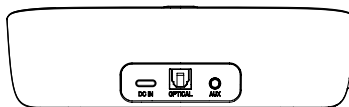

Trasmettitore/Base di Ricarica

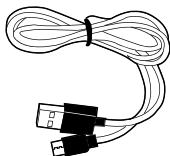

Cavo di Alimentazione
per il Trasmettitore

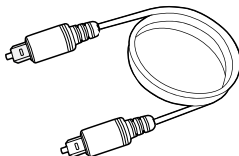

Cavo Audio
Ottico

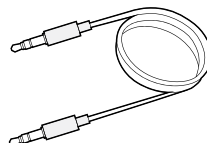

Cavo Audio AUX
da 3.5mm

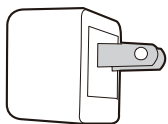

Caricatore USB

Per visualizzare e acquistare gli accessori Ensemble, visitare il sito avantree.com/ensemble/accessories.





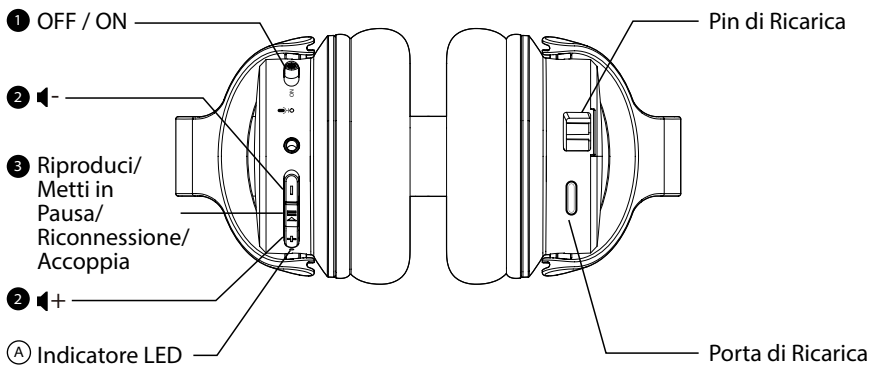

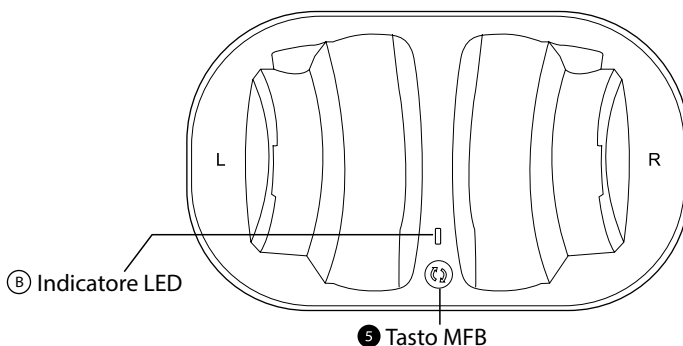
Introduzione al Prodotto

Panoramica del Prodotto





Tasti

No.	Tasti	Accendere/spengere le cuffie
1	ON  OFF	Tenere premuto per regolare il volume
2	+ / -	Press or hold to adjust volume
3		Se le cuffie non riescono a connettersi automaticamente al trasmettitore, premere una volta per attivare la riconnessione
		Tenere premuto per 5 secondi per mettere le cuffie in modalità pairing
		Premere una volta per riprodurre/mettere in pausa l'audio (se utilizzate separatamente con telefono/tablet)
		Premi e tieni premuti i tasti  e  per cambiare la modalità tra voce chiara e audio bilanciato
4	OFF  ON	Accendere/spengere il trasmettitore
5		Tenere premuto per 5 secondi affinché il trasmettitore entri in modalità pairing

Indicatori LED

No.	Indicatori	Stato
A	Blu lampeggiante	Acceso
	Blu fisso	Connesso
	Rosso e blu lampeggianti	Modalità pairing
	Rosso lampeggiante	Batteria scarica
	Rosso fisso	Ricarica
	Spento	Ricarica completata
B	Blu lampeggiante	Acceso
	Bliu fisso	Connesso
	Rosso e blu lampeggianti	Modalità Pairing
	Rosso fisso	Ricarica
	Spento	Ricarica completa

Uso con la TV

Collegare il Trasmettitore alla TV

Il trasmettitore deve essere collegato a una fonte di alimentazione per funzionare. Collegalo a una presa tramite l'adattatore USB e il cavo di alimentazione forniti.

Per collegarle alle porte di uscita audio della TV, puoi scegliere una delle 3 diverse opzioni disponibili: adattatore ottico, aux 3,5 mm o RCA.

OPTION 1 Uscita Ottica(raccomandata)

Inserire il cavo audio ottico incluso nella confezione alla porta DIGITAL AUDIO OUT(OPTICAL) del televisore, quindi inserire l'altra estremità nella porta ottica del trasmettitore.

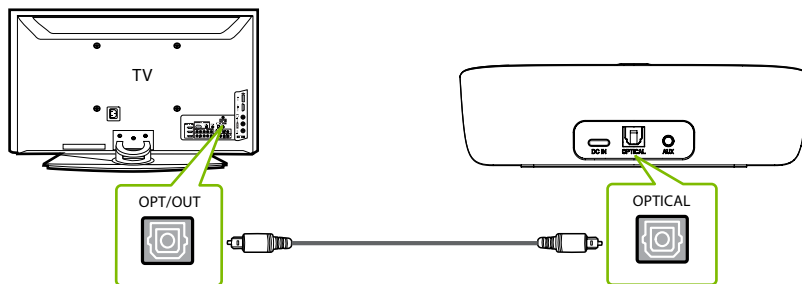

NOTA: la maggior parte dei televisori supporta solo un'uscita digitale. Quindi, se la porta HDMI ARC della TV è in uso, la porta ottica sarà disabilitata. Soluzioni alternative, scollegare l'HDMI ARC o collegare il trasmettitore tramite RCA/AUX.

OPTION 2 Uscita AUX 3.5mm

Collegare il cavo audio AUX da 3,5 mm incluso nella confezione alla porta di uscita AUX da 3,5 mm del televisore, quindi collegare l'altra estremità alla porta AUX da 3,5 mm del trasmettitore.

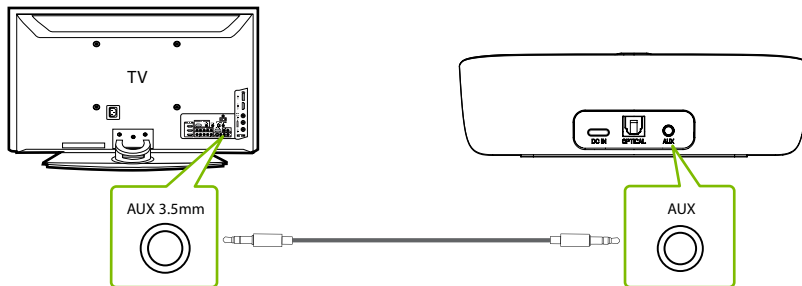
**OPTION 3** Uscita RCA

Collegare l'adattatore RCA (non incluso) al cavo audio AUX da 3,5 mm.

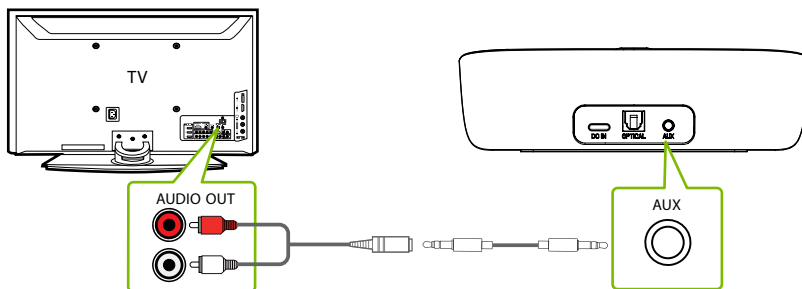

Collegare le Cuffie al Trasmettitore

PASSO 1

Sulle cuffie, fai scorrere l'interruttore ON/OFF su ON, l'indicatore LED dovrebbe lampeggiare in blu. Sulle cuffie, fai scorrere l'interruttore ON/OFF su ON, l'indicatore LED dovrebbe lampeggiare in blu.

PASSO 2

Il trasmettitore è impostato per impostazione predefinita sulla posizione ON, in caso contrario, far scorrere l'interruttore ON/OFF del trasmettitore su ON, l'indicatore LED dovrebbe lampeggiare in blu.

PASSO 3

Mantienili vicini e si collegheranno entro 3-5 secondi, sia l'indicatore sulle cuffie che l'indicatore del trasmettitore diventano di colore blu fisso.

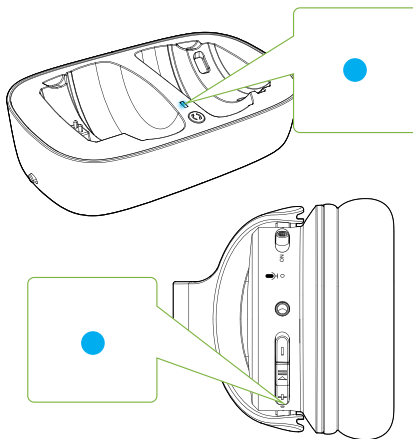

Impostazione della TV (solo per connessione Ottica)

Se ti sei connesso alla TV tramite l'Uscita Ottica o la porta "OPT OUT", dovrai configurare le impostazioni della TV prima di sentire l'audio.

PASSO 1

Utilizzando il telecomando della TV, premi il pulsante IMPOSTAZIONI e vai alla scheda AUDIO all'interno del menu delle impostazioni. (Potrebbero esserci differenze nei nomi delle impostazioni a seconda della marca del televisore).

PASSO 2

Andare su USCITA AUDIO e selezionare "USCITA OTTICA / USCITA DIGITAL". Molti televisori lo fanno automaticamente; saltare questo passaggio se necessario.

PASSO 3

Impostare il formato dell'Uscita Audio su "PCM / STEREO" ON o "DOLBY" OFF.

Se hai difficoltà a trovare queste impostazioni, puoi scansionare il codice QR correlato al marchio della tua TV O visitare avantree.com/ensemble/tv-audio-settings per una guida più dettagliata.



LG



SONY



SAMSUNG

NOTA 1: Alcune smart TV si ripristinano automaticamente dopo l'aggiornamento del sistema, controllare che il formato di uscita/ingresso audio sia impostato come PCM anziché AUTO o Dolby.

NOTA 2: Durante la visione di Netflix e Amazon Prime, potrebbe essere necessario avviare il film prima di passare a PCM.

Funzionalità Avanzate

Aggiungere un Secondo Paio di Cuffie

Puoi aggiungere un secondo paio di cuffie Ensemble (AS50) alla tua configurazione mantenendo la bassa latenza.

PASSO 1

Assicurati che le cuffie e il trasmettitore Ensemble originali siano collegati.

PASSO 2

Sul trasmettitore, tieni premuto il pulsante  finché l'indicatore LED non lampeggia in rosso e blu.

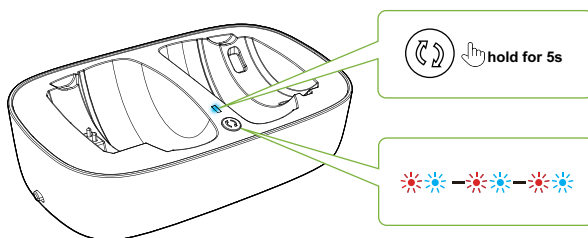

PASSO 3

Accendi il secondo paio di cuffie AS50, quindi tieni premuto il pulsante  finché l'indicatore LED non lampeggia in rosso e blu.

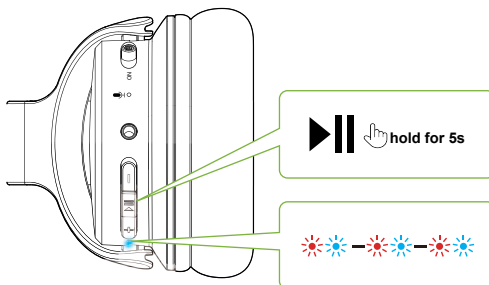

PASSO 4

Una volta collegati, gli indicatori LED delle cuffie e del trasmettitore diventeranno blu fissi.

Per l'uso successivo, accendere prima il paio di cuffie Ensemble originali. Una volta collegate al trasmettitore, puoi accendere il tuo secondo paio di cuffie AS50 e attendere alcuni secondi. Se non riescono a riconnettersi, premere il pulsante ►|| una volta per attivare la riconnessione.

Per acquistare le cuffie AS50,scansiona il codice QR.



Usare le Cuffie con Telefono/Tablet

PASSO 1

SPEGNERE il trasmettitore.

PASSO 2

Accendi le cuffie, tieni premuto il pulsante ►|| finché l'indicatore LED non lampeggia in rosso e blu.

PASSO 3

Attiva il Bluetooth della tua sorgente audio e seleziona "Avantree AS50" dal menu Bluetooth.

Ricaricare le Cuffie

Posizionare le cuffie sul dock di ricarica per ricaricarle. Il LED del dock di ricarica diventerà rosso durante la ricarica e si spegne una volta completata la ricarica.

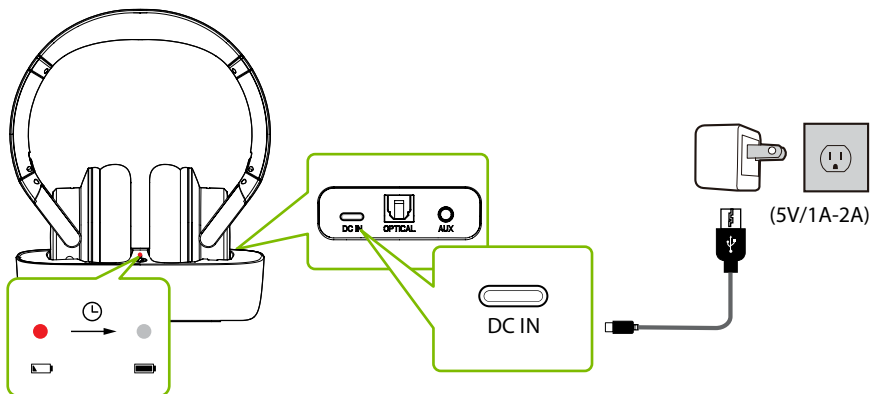

Puoi anche caricare le cuffie attraverso le porte di alimentazione utilizzando un cavo di ricarica. Una luce rossa fissa indica che la ricarica è in corso; una volta che la luce si spegne, le cuffie saranno completamente cariche. Di solito sono necessarie 3 ore per una ricarica completa.

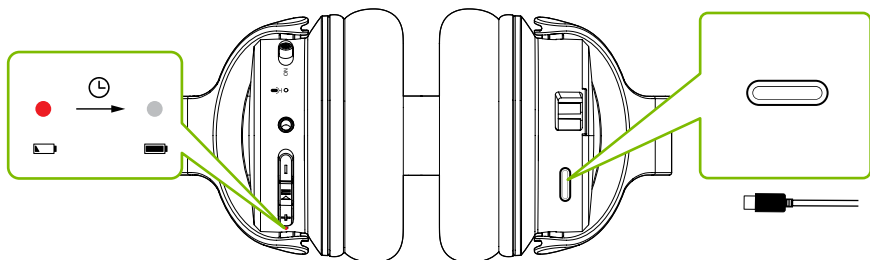

Specifiche

Trasmettitore

Versione Bluetooth	V5.0
Frequenza di risposta	20Hz - 20KHz
Raggio di operatività	Fino a 100ft / 30m
Profili Bluetooth	HFP v1.7, AVRCP v1.5, A2DP v1.3
Codec audio supportati	aptX-LL, aptX, FastStream, SBC

Cuffie

Versione Bluetooth	V5.0
Frequenza di risposta	20Hz-20KHz
Profili Bluetooth	HSP v1.2, HFP v1.6, AVRCP v1.0, A2DP v1.0
Codec audio supportati	FastStream, SBC
Durata batteria	Fino a 35 ore
Impedenza	32Ω
Peso netto	234g
Misura interna della cuffia	55±1.5 * 43±1.5 * 15±1.5mm

FAQ

Di seguito sono riportate alcune delle domande più comuni che le persone hanno durante l'installazione.

Ho un televisore Samsung/LG. Perché le mie cuffie non riescono a riconnettersi al trasmettitore?

Le smart TV Samsung/LG tendono ad accoppiarsi con qualsiasi dispositivo Bluetooth che riescano a trovare, il che impedisce alle cuffie Avantree di riconnettersi al trasmettitore. Prova a seguire i passaggi seguenti per risolvere questo problema:

RIFIUTARE il Dispositivo - Se sulla TV viene visualizzato un popup che chiede di consentire o rifiutare/bloccare la connessione del dispositivo alla TV, è **NECESSARIO RIFIUTARE/BLOCCARE** la connessione del dispositivo.

RIMUOVERE il Dispositivo - Se il tuo dispositivo è già associato alla TV, dovrai rimuovere il dispositivo nelle impostazioni della TV: **IMPOSTAZIONI > GENERALI > GESTIONE DISPOSITIVI ESTERNI > GESTIONE CONNESSIONE DISPOSITIVO > ELENCO DISPOSITIVI > MODIFICA > Seleziona tutti i dispositivi Avantree > ELIMINA.**

Tieni presente che il percorso può variare in base alla marca/modello della TV.

SPEGNERE la TV - Spegnerne fisicamente il televisore o staccare la spina (il telecomando **NON** spegne il televisore; lo mette in modalità standby che consente comunque al televisore di connettersi ai dispositivi).

Posso ascoltare l'audio tramite gli altoparlanti delle TV e le cuffie wireless contemporaneamente?

Se desideri ascoltare l'audio contemporaneamente sia sugli altoparlanti della TV che sulle cuffie, questa funzione DIPENDE dal fatto che la TV sia in grado di supportare l'uscita dell'audio su due sorgenti contemporaneamente. NON è correlato al trasmettitore. Il trasmettitore riceve l'audio dall'uscita della TV e lo trasmette alle cuffie o agli altoparlanti wireless. Puoi provare diversi modi per verificare se la tua TV supporta questa funzione. Per maggiori dettagli, fare riferimento a avantree.com/ensemble/sound.

Perché non sento il suono quando guardo Netflix/Amazon Prime?

Le cuffie non si collegano al trasmettitore?

.....

Per risposte a domande come queste e per un elenco completo di domande frequenti, puoi visitare avantree.com/support/ensemble oppure puoi contattarci direttamente per ulteriore assistenza.

Contact Us



Support Tickets avantree.com/submit-a-ticket



Support Email support@avantree.com



Support Numbers

US	+1 800 232 2078	9am-6pm PST	Mon-Fri
CA	+1 800 232 2078	9am-6pm PST	Mon-Fri
UK	+44 208 068 2023	9am-6pm GMT	Mon-Sat
DE	+49 322 2109 7297	11am-9pm CET	Mon-Sat
FR	+33 17 634 0312	11am-9pm CET	Mon-Sat
IT	+39 069 4803 330	9am-6pm CET	Mon-Sat
ES	+34 93 1786 261	9am-6pm CET	Mon-Sat
AU	+61 2 8310 9897	11am-7pm AEST	Mon-Fri



FAQ avantree.com/support/ensemble



Video Guide avantree.com/ensemble/video



Product Registration See QR code on the product.

Manufacturer:
Avantronics Limited
Luohu District, Shenzhen 518000 China
+ 86 755 8228 5022 support@avantree.com

US Importer:
Avantree Corporation
San Jose, California 95119 USA
+1 800 232 2078 support@avantree.com

UK Importer:
Avantree Limited
Watford, WD180 0HQ UK
+44 20 8068 2023 support@avantree.com



Servicer in Europe:
Gizmex GmbH,
Sternstr. 67, 40479 Dusseldorf, Germany
+49 322 2109 7297 support@avantree.com



Model No.: BTHT-5150
Dispose of the packaging and this product in accordance with the latest provisions.
Z-PKOG-HTS150P-V0